

MB5438・5439

部 品 名 称

〈この説明書は共通説明書ですのでお買上げ商品と姿図が異なる場合があります。〉

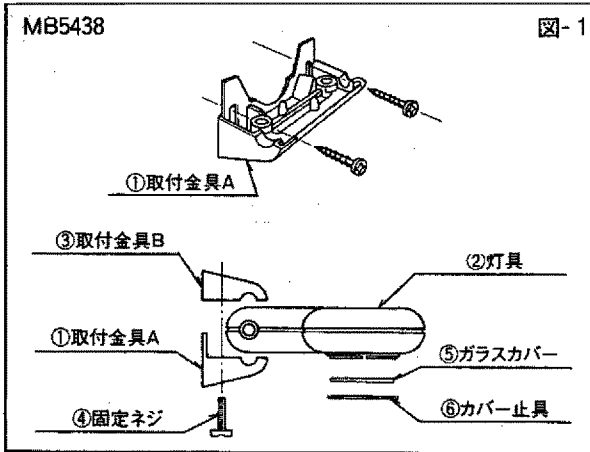

MB5438ご使用法(図-1)

- ①取付金具Aを木ネジで取付けて下さい。(取付ピッチ 44mm)
- 電源線と②灯具のリード線を結線して下さい。
※この器具は器具外結線専用です。
- ②灯具を①取付金具Aにのせて③取付金具Bと④固定ネジで確実に締付けて取付けて下さい。
- 電球を取付けて下さい。
※電球は素手や汚れた手袋等でさわらないで下さい。
- ⑤ガラスカバーを⑥カバー止具で取付けて下さい。
- 照射角度を調整して下さい。

適合電球

MB5438 両口ハロゲン球 200Wまで 
※調光してご使用になる場合弊社係員までご相談下さい。

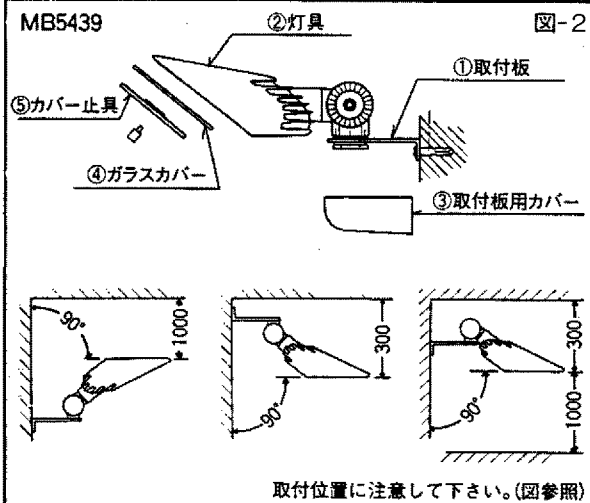

MB5439ご使用法(図-2)

- ①取付板を木ネジで取付けて下さい。(取付ピッチ 54mm)
- 電源線と②灯具のリード線を結線して下さい。
- ③取付板用カバーを取付けて下さい。
- 電球を取付けて下さい。
※電球は素手や汚れた手袋等でさわらないで下さい。
- ④ガラスカバーを⑤カバー止具で取付けて下さい。
- 照射角度を調整して下さい。

適合電球

MB5439 両口ハロゲン球 200Wまで 
※調光してご使用になる場合は弊社係員までご相談下さい。

カバーの脱着

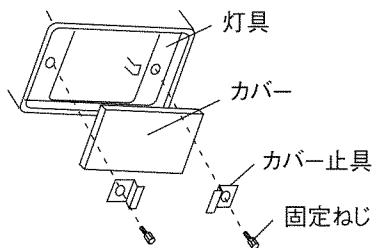

取り外し

固定ねじをゆるめ、カバー止具、カバーを取り外して下さい。その際、必ずカバーをてで押さえてください。カバーが落下し、けがの原因となります。

取付けは上記の逆の手順で行ってください。

両口ハロゲン球 電球交換

取り外し

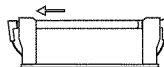

取付け

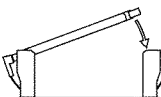
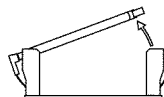

●電球の交換は、電源を切り器具の温度が下がってから行ってください。点灯中や消灯直後は、やけどや感電の原因となることがあります。

●電球交換の際には、本体表示に当たって指定された電球を使用してください。指定以外の電球を使用すると、火災の原因となることがあります。

◎ 裏面もご覧になって正しくご使用下さい。「この説明書は工事終了後、お客様にお渡し下さい。」



maxRAY

A Harmony of Light and Space

このたびは、マックスレイ照明器具をお買い上げいただきありがとうございます。ご使用になる前に必ず本説明書よくお読みの上、正しくお使いください。

施工者様へのお願い

器具の取付け、電気工事は電気設備技術基準に従って、有資格者が行ってください。一般の方の工事は法律で禁止されています。工事終了後、この説明書は必ずお客様にお渡しください。

施工上のご注意

警告 誤って使用しますと、事故により使用者が重傷を負う可能性があります。

禁止 器具は下記の使用環境、条件では使用しないでください。
感電・火災・落下の原因となります。
・周囲温度が常時 35℃以上の所
・腐食性ガス・可燃性ガスの生じる所
・振動・衝撃の激しい所
・粉塵の多い所
・防湿タイプでないものは、風呂場など湿気の多い(湿度 85%以上)の所

禁止 M型埋め込み器具は、断熱材を被せて使用しないでください。火災・感電の原因となります。

注意 器具の取付けは、重量に耐える所に施工方法の説明にしたがい確実に行ってください。取付けに不備があると落下し、感電、けがの原因となります。

注意 器具の取付けに方向性がある場合は、本体表示及び、施工方法の説明にしたがって正しい方向に取付けてください。指定方向以外の取付けを行うと、火災・感電・けがの原因となります。

禁止 器具を改造しないでください。火災・感電の原因となります。

注意 誤って使用しますと、使用者が傷害を受けたり、物的損害が発生する可能性があります。

禁止 器具に表示された電源電圧の±6%以外の電圧で使用しないでください。火災・感電の原因となることがあります。

注意 アース工事が必要な場合は、電気設備の技術基準にしたがって確実に行ってください。アースが不完全な場合は、感電の原因となります。

注意 器具と被照射面との距離に制限があるものは、本体表示及び、取扱説明書にしたがって十分な距離をとってください。指定距離より近すぎると、被照射物の変色、変質を起こすばかりか火災の原因となることがあります。

注意 ローボルト用トランスを設置するときは、トランスと器具(灯具)の間を 10 cm 以上離してください。ランプの熱の影響で、トランスの故障の原因となります。

注意 器具の取付けは、取付け面のクロスなどが十分乾燥してから行ってください。乾燥不足の状態で行うと器具の絶縁不良や、変色・錆びの原因となることがあります。

使用上のご注意

警告 誤って使用しますと、事故により重傷を負う可能性があります。

禁止 布や紙など、燃えやすいもので覆ったり、かぶせたりして使用しないでください。火災の原因となります。

禁止 器具の換気穴などに、金属類や燃えやすいものなどを差し込まないでください。火災・感電の原因となります。

注意 ランプ交換の際には、本体表示にしたがって、指定されたランプを使用してください。指定以外のランプを使用すると、火災の原因となることがあります。

電源遮断 万一、煙が出たり、変な臭いがするなどの異常状態のまま使用すると、火災・感電の原因となります。すぐに電源スイッチを切り、差し込みプラグをコンセントから抜いてください。異常がおさまったことを確認して電気店に修理をご依頼下さい。

注意 誤って使用しますと、傷害を受けたり、物的損害が発生する可能性があります。

禁止 ランプ交換やお手入れの際は、電源を切って、しばらくしてから行ってください。消灯直後にランプやその周辺を触ると、やけどの原因となります。

お願い

注意 照明器具の取り替え時期の目安は、通常のご使用状態においては約 8 年～10 年です。安全に使用するため、5 年に 1 回程度の器具点検及び、6 ヶ月に 1 回程度の清掃を行うようお願いいたします。長期間の使用・過酷な使用の場合、火災、漏電、落下、焼損の原因となることがあります。

注意 汚れを落とす場合は、石鹼水にひたした、柔らかい布をよく絞ってふきとり、乾いた布で仕上げてください。シンナー、ベンジンなどの揮発性のものでふいたり、殺虫剤をかけたりしないでください。変色・変質の原因となります。

お問い合わせ

お問い合わせは器具に貼り付けてある銘板で品番をご確認の上、下記の支店・営業所までお問い合わせください。

	maxRAY マックスレイ株式会社	東京 03-3791-2711
		大阪 06-6967-0123
		名古屋 052-252-9556
		福岡 092-431-7824

図記号の意味



禁止



接触禁止



注意



電源遮断